

9012/ Z000 MANUALE D'USO

PRINCIPALE

Premere la corona per cambiare modalità.



SINCRONIZZAZIONE DELLE SFERE

DA CIASCUNA MODALITA',PREMERE LA CORONA ALMENO 3 SECONDI.IL MOVIMENTO SI POSIZIONA NELLA MODALITA' SINCRONIZZAZIONE PER REGOLARE E SINCRONIZZARE LA POSIZIONE DELLE SFERE.

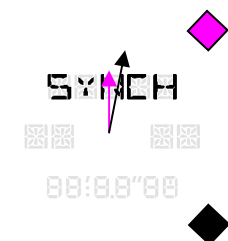

*Premi A
Muovi Sfera Ore*



*Premi B
Muovi Sfera Minuti*

Premi la corona per uscire dalla modalità

TIME 1 FUNZIONE

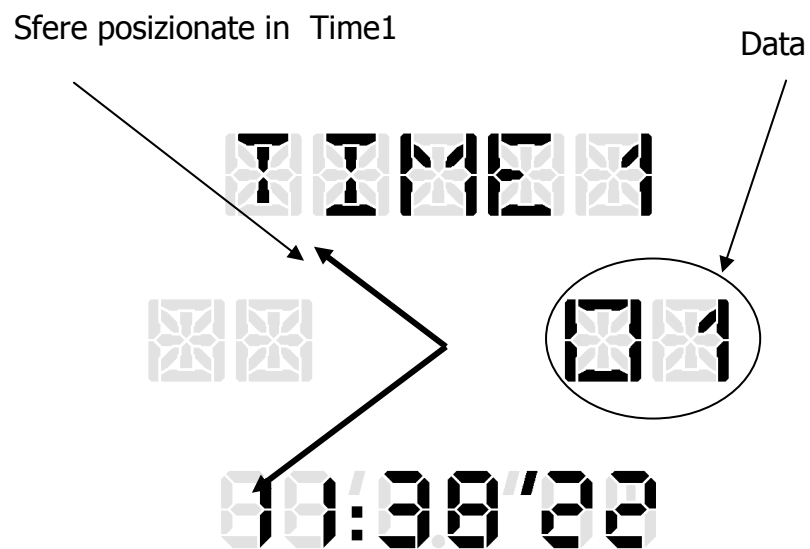

PREMERE:

A: Cambi l'ora nelle diverse città USA : New York, Chicago, Denver, Los Angles. (Solo nella versione USA)

- A 1 secondo: funzionalità non usata
- B: Cambi la posizione delle sfere (LCD vista per 20 secondi o Time 1)
- B 1 secondo: Time 1, regolazione Data e parametri
- A + B: funzione non utilizzata

Per impostare parametri, Data e Time 1, tirare la corona da ciascuna modalità o premere almeno 1 secondo B dalla modalità Time 1, le sfere sono poste nella modalità di visualizzazione LCD. (Nella versione USA invece di Time 1: EST, CST, MST o PST seguendo insieme la regolazione dell'ora locale).

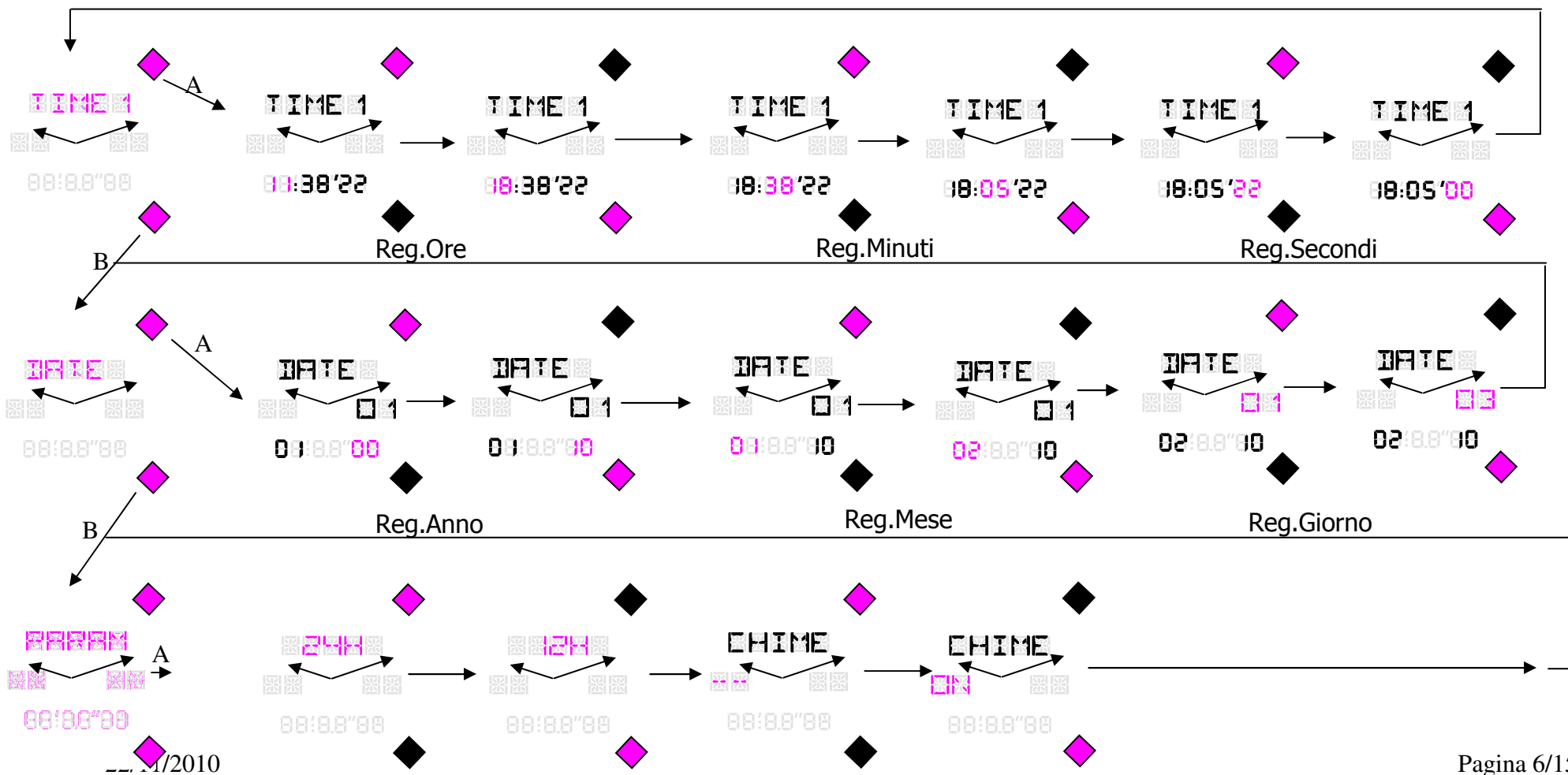

Nota: Per uscire da qui: Se B è stato premuto ,premere la corona da qualsiasi pasizione o attendi per 5 secondi, o da "param" premere B. Se è stato tirata la corona, riposizionarla.

TIME 2 FUNZIONE

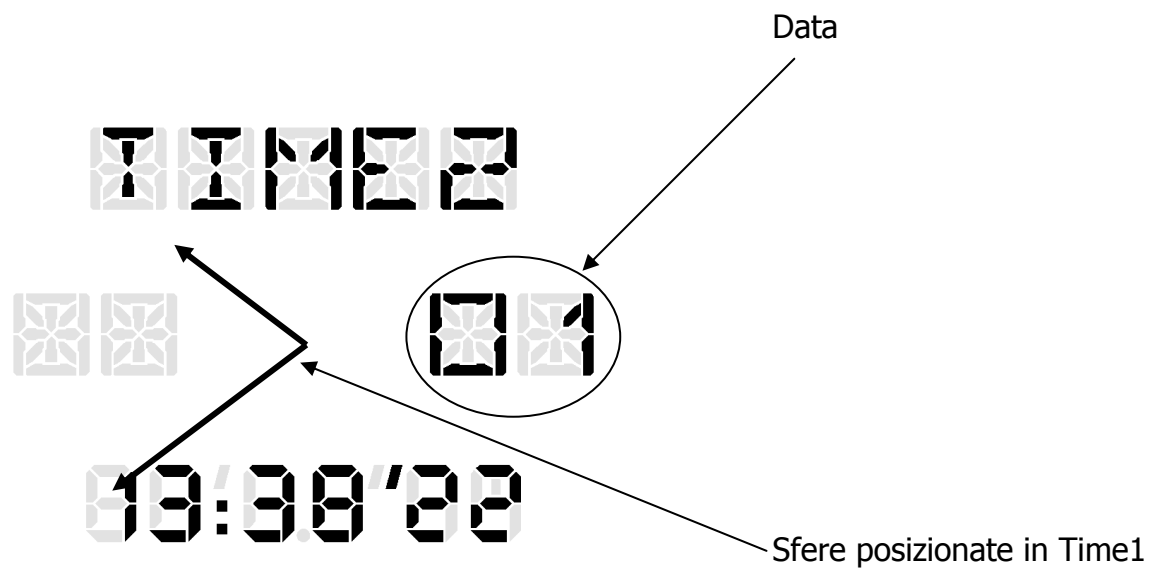

PREMERE:

- A: funzione non utilizzata
- A 1 secondo: funzione non utilizzata
- B: Cambi posizione delle sfere (vista LCD per 20 secondi o Time 1)
- B 1 secondo: regolazione Time 2
- A + B: Funzione viaggiatore

Per regolare Time 2 premi B almeno 1 secondo, le sfere si posizionano nella modalità vista LCD.

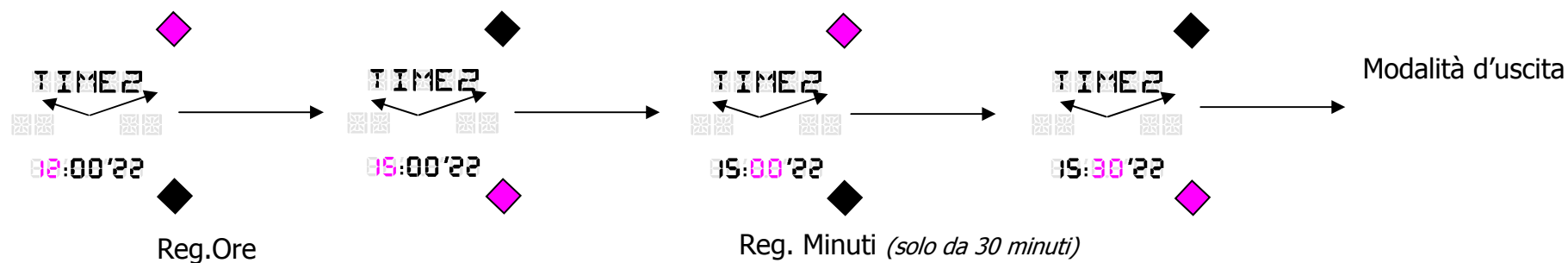

Per uscire velocemente dalla modalità, premi la corona o aspetta 5 secondi.

FUNZIONE ALLARME

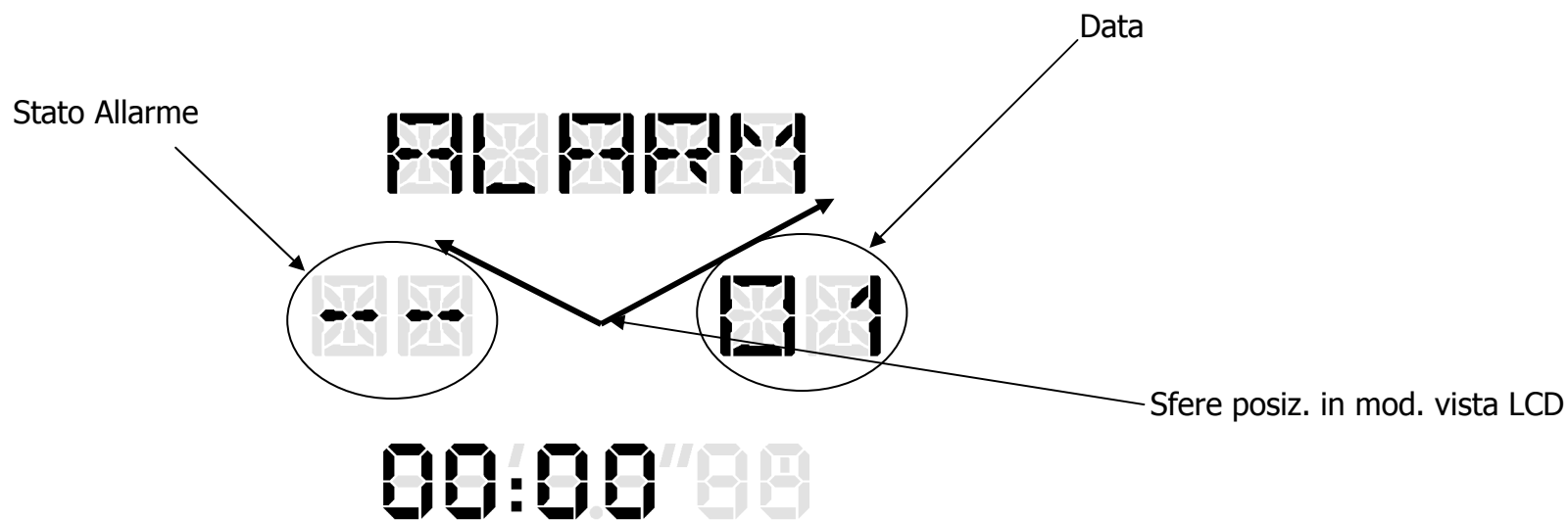

PREMERE:

A: Cambi lo stato dell'allarme e posizioni le sfere in vista LCD

A 1 secondo: funzione non utilizzata

B: Cambi posizione delle sfere (vista LCD per 20 secondi o Time 1)

B 1 secondo: Regolazione dell'allarme

A + B: funzione non utilizzata

Per regolare l'Allarme premere il pulsante B almeno 1 secondo, le sfere sono in modalità vista LCD.

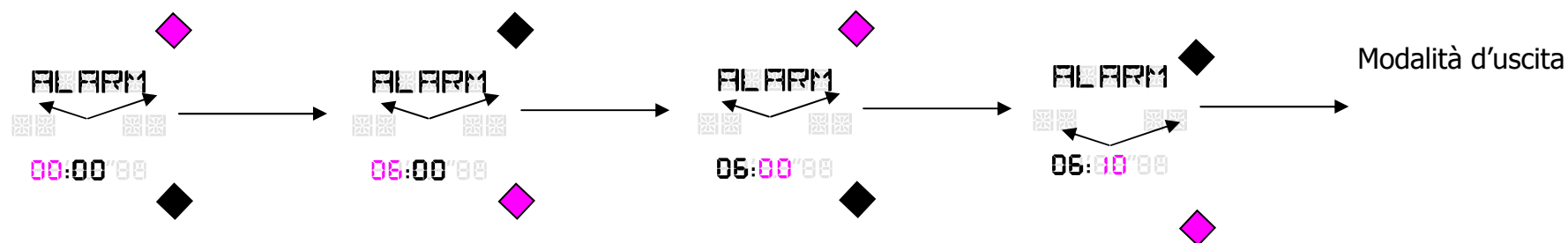

Per uscire dalla modalità rapidamente, premere la corona o attendere 5 secondi.

CHRONO

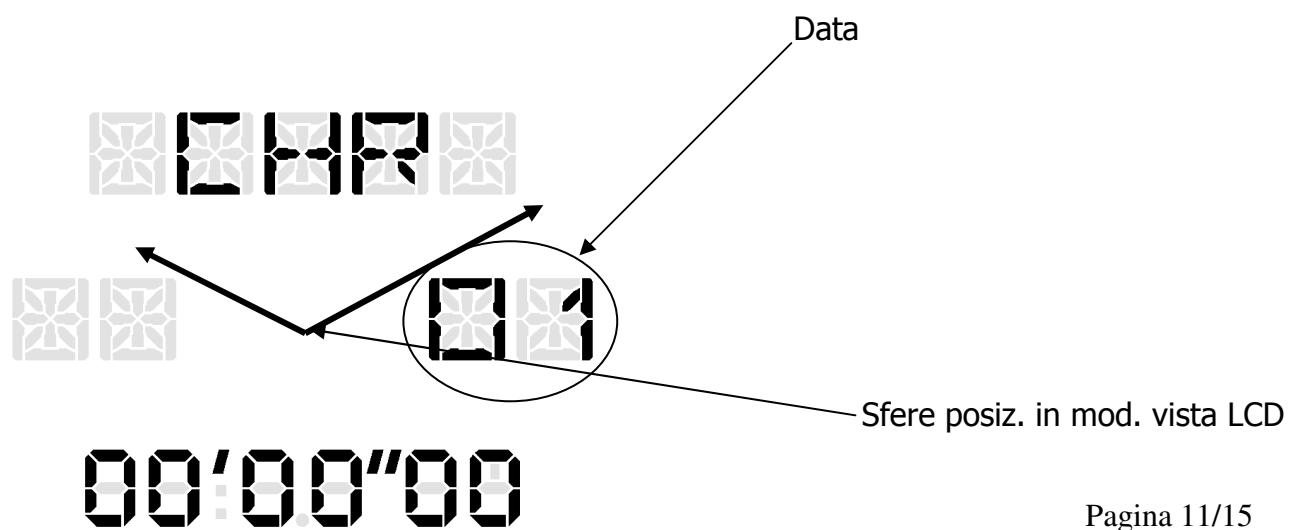

Azioni:

Ogni azione pone le sfere in modalità vista LCD per 20 secondi.
Leggere le descrizioni successive

1. Misura del tempo trascorso

Premere A per avviare e fermare il chrono, il display mostra il tempo trascorso.
Premere B per reset chrono .

2. Misura del tempo accumulato

Stesse operazioni del punto 1 ma sostituire "premere pulsante B" con premere pulsante A per riavviare il chrono

3. Lettura del tempo parziale(con funzione chrono congelata)

Premi A to per avviare il chrono.
Premi B per congelare il display.
Premi B per scongelare il display che mostrerà ancora il tempo effettivamente trascorso.

4. Misura di un secondo tempo

Questa operazione è una combinazione dei punti precedenti:

Premi A per avviare il chrono
Premi B per congelare il display (Il chrono continua il conteggio)

Premi A per fermare il chrono (i pittogrammi non lampeggiano perchè il chrono è fermo)

Premi B per scongelare il display: il display mostra il tempo trascorso al momento dello stop del chrono.

Premi B per reset chrono

FUNZIONE BUSSOLA

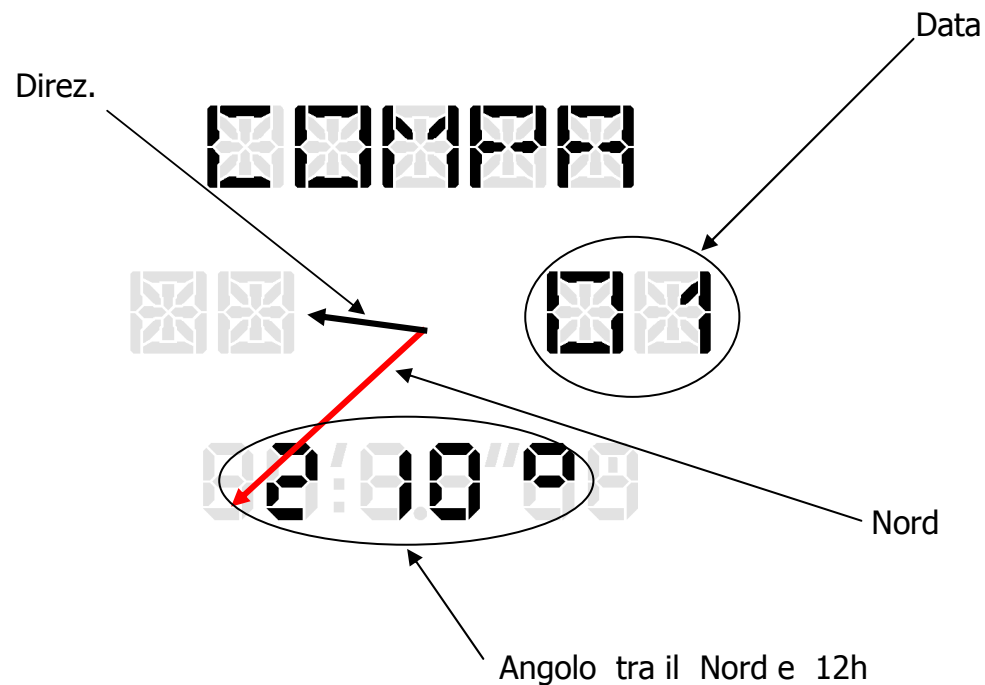

PREMERE:

A: Riparte la misurazione per 20 secondi

A 1 secondo: regolazione della direzione

B: funzione non utilizzata

B 1 secondo:Declinazione e Calibrazione della bussola

A + B: funzione non utilizzata

Quando la bussola è in modalità standby le sfere sono posizionate in Time 1

Per sistemare la direzione premi A almeno 1 secondo,le sfere si posizionano in modalità vista LCD.

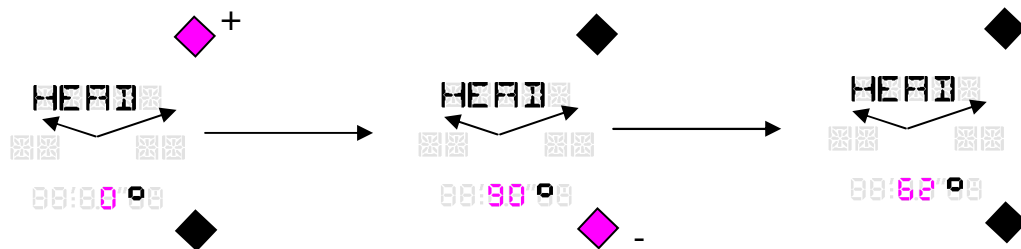

Per uscire dalla modalità regolazione,premi la corona o aspetta 5 secondi.

Per calibrare la bussola premi B almeno 1 secondo,le sfere si posizionano nella modalità vista lcd.

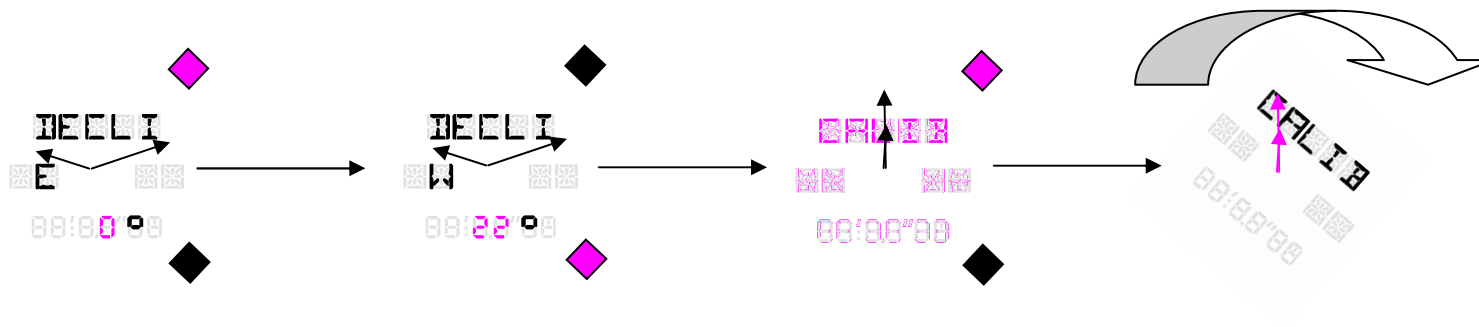

La Declinazione puo' essere regolata da 40°East a 40° West

Per Calibrare le sfere della bussola mentre vanno,ruota il movimento che hai in mano di fronte a te,tenendolo il piu' possibile piatto.Quando la calibrazione è finita,il movimento esce dalla modalità di regolazione.

Per uscire dalla modalità rapidamente, premere la corona o attendere 5 secondi.

PILA ESAURITA

Quando la pila è esaurita tutte le funzioni sono disabilitate, le sfere sono in posizione ore 12h00 e la scritta Batt lampeggia.

Se l'allarme è inserito non sarà disabilitato finché non suona.

